

معرفی شبکه کارگزاران پارک



مشهد، کیلومتر ۱۲ بزرگراه پیامبر اعظم (ص)

کد پستی: ۹۱۸۵۱۷۳۹۱۱

شماره تماس: ۰۵۱۳۵۰۰۳۶۱۲

آدرس وب سایت: www.kstp.ir



وزارت علوم، تحقیقات و فناوری
پارک علم و فناوری خراسان

بِسْمِ اللَّهِ الرَّحْمَنِ الرَّحِيمِ

الرضا عليه السلام



پارک علم و فناوری خراسان

معرفی شبکه کارگزاران پارک

پارک علم و فناوری خراسان به عنوان اولین پارک توسعه یافته جمهوری اسلامی ایران، همواره سعی داشته است به شبکه و زیست بوم فناوری و نوآوری و شرکت های فعال در آن خدمات باکیفیت به همراه دقت بالا و سرعت عمل قابل قبولی را ارائه نماید. شبکه کارگزاران نیز از این مهم دور نبوده و در حال حاضر جزو کامل ترین مجموعه خدمات کارگزاری در میان پارک های علم و فناوری کشور می باشد. در این کاتالوگ به معرفی این شبکه ارزشمند می پردازیم.

KSTP

Khorasan
Science and Technology
Park

خدمات تخصصی ویژه

خدمات مالکیت فکری؛

مدیریت و توسعه فناوری؛

هماهنگی امور رویدادها

آموزش ، مشاوره منتورینگ

خدمات فنی و مهندسی

تامین مالی و اعتباری؛

بازار بین الملل و صادرات

توسعه بازار و بازاریابی؛



جمهوری اسلامی ایران
وزارت علوم، تحقیقات و فناوری
سازمان فناوری و نوآوری

تاریخ: ۱۴۰۱/۰۹/۰۶

شماره: ۳/۳/۲۵۷۲۵۰

جناب آقای دکتر مسعود میرزائی شهرابی
ریس محترم پارک علم و فناوری خراسان رضوی

با اهدای سلام،

عملکرد مثبت پارک علم و فناوری خراسان رضوی در جهت تحقق و پیشبرد اهداف و برنامه‌های معاونت فناوری و نوآوری وزارت عتف، همچون برگ زرینی در زیست بوم فناوری و نوآوری کشور خواهد درخشید. بدین وسیله پارک علم و فناوری خراسان رضوی را بعنوان

«برترین پارک در حوزه توسعه زیست بوم فناوری و نوآوری»

انتخاب و از تلاش‌های بی‌وقفه و صادقانه شما که تمامی مساعی خویش را در توسعه فناوری و نوآوری استان متبوع می‌ذول داشته‌اید، صمیمانه سپاسگزارم.

امید است در سالی که به نام «تولید؛ دانش بنیان، اشتغال آفرین» مزین شده و در اولین سالگرد ایجاد معاونت فناوری و نوآوری، شاهد شکوفایی بیشتر ظرفیت‌ها و استعدادهای جوانان در کلیه حوزه‌های علم و فناوری باشیم.

علی خیرالدین

معاون فناوری و نوآوری



شرکت های کارگزار

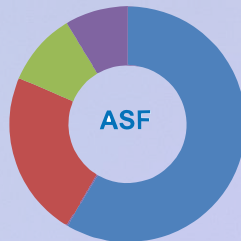

اسپاد

توسعه دهنده کسب و کار پرواز اسپاد
شناسه ملی: ۱۴۰۰۹۳۶۷۸۴۱



m.fathi99@gmail.com @

۰۹۳۶۹۸۶۳۴۸۸ ☎

نام مدیرعامل

مینا فتیحی شهری

توسعه دهنده کسب و کار
پرواز اسپاد

خدمات

عارضه یابی کسب و کار
و تامین نیروی انسانی

معرفی شرکت

شرکت توسعه دهنده کسب و کار پرواز اسپاد در حوزه ی تامین نیروی انسانی سازمان ها و ارگان ها و باهدف ارائه خدمات اداری و پشتیبانی به سازمانها و کارآفرینان و تامین نیروهای مورد نیاز سازمان ها در زمینه های خدمات فنی و حرفه ای، مهندسی، اداری، مدیریتی و ... فعالیت می نماید.

تاییدیه و مجوزهای شرکت

تعیین صلاحیت و رتبه بندی شرکت های خدماتی،
پشتیبانی و فنی و مهندسی



آموزشگاه فنی و حرفه ای





توسعه دهنده کسب و کار
پرواز اسپاد

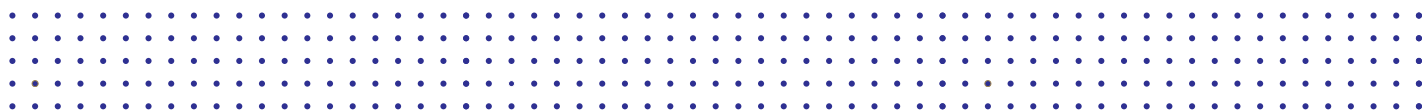

نوآوران

۲

نوآوران نگین پژوهان سپهر آریان - NNP

شناسه ملی: ۱۴۰۰۴۱۶۴۱۵۲



www.nnp-co.com 

Info@nnp-co.com 

۰۵۱۳۵۰۰۳۳۱۵ 

خدمات

- خدمات مالکیت فکری

نام مدیرعامل

دکتر عباس پورزکی

معرفی شرکت

با توجه به سابقه همکاری فنی و ستادی چندین ساله با بخش‌های مختلف پارک از جمله مرکز نوآوری و دفتر مالکیت فکری در قالب شرکت نوآوران تجربه‌های کسب شده خدمات مالکیت فکری در اختیار علاقه‌مندان قرار گیرد. از آن زمان تا کنون چندین قرارداد مدیریت فناوری و رصد فناوری با پارک علم و فناوری و شرکت آب و فاضلاب مشهد و همچنین بیش از ۱۰۰ ثبت برند، اختراع و طرح صنعتی برای افراد حقیقی و حقوقی در سراسر کشور انجام شده است.

تاییدیه و مجوزهای شرکت

مجوز دانش بنیان نوپا 



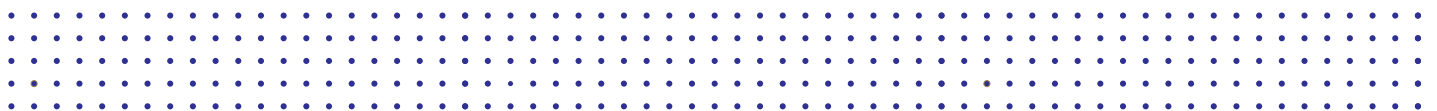
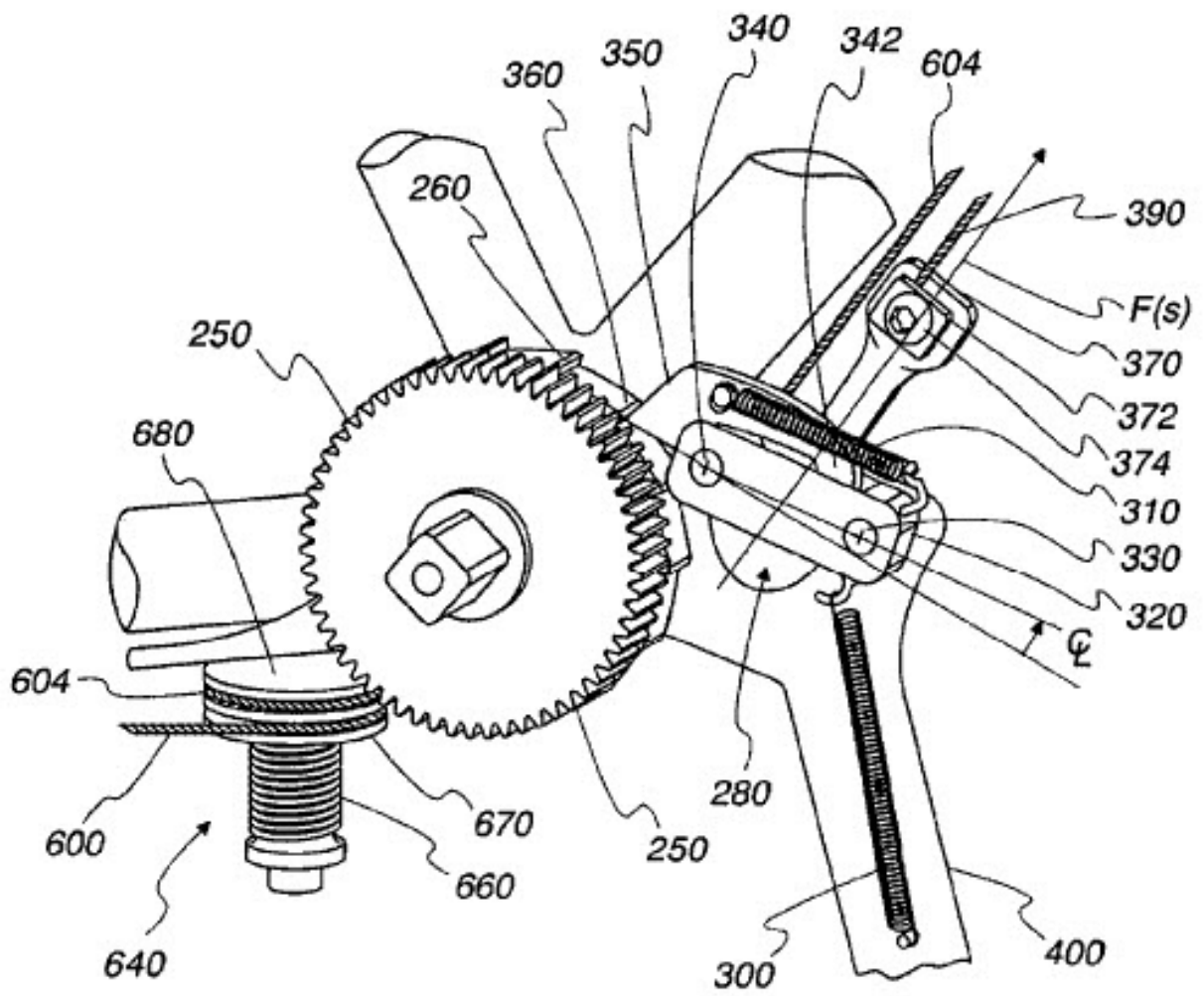

بهداد



بهداد اندیش دادگستر سپید

شناسه ملی: ۱۴۰۰۵۵۱۶۴۴۰

Behdadandish@gmail.com

۰۵۱۳۵۴۲۴۵۰۱

نام مدیرعامل

بهنام زنگنه بنهنگی

معرفی شرکت

بنیاد حقوقی و داوری بین المللی بهداد با حضور مستمر و موثر در حوزه ی مشاوره حقوقی و قراردادی در عرصه داخلی و بین المللی و همچنین ایجاد دپارتمانهای تخصصی توانسته است جایگاه مناسبی در بینجامه مخاطب خود به دست آورد. حوزه های تخصصی ارائه خدمت به شرح ذیل می باشد:

۱- مشاور حقوقی و قراردادی شرکتهای فناور

دانش بنیان، صنعتی، تجاری، بازرگانی

۲- قبول وانجام و کالت در دعوی داخلی و بین

المللی

۳- قبول و انجام داوری داخلی و بین المللی

دستاوردها

- مشاور حقوقی شرکت شهرکهای خراسان رضوی
- مشاور حقوقی نظام دامپزشکی خراسان رضوی
- مشاور حقوقی کانون پیمانکاران برق کشور
- مشاور حقوقی پارک علم و فناوری خراسان
- مشاور حقوقی شتابدهنده فردوسی
- تاسیس و راه اندازی مرکز داوری پارک علم و فناوری خراسان
- تاسیس و راه اندازی مرکز داوری کانون پیمانکاران برق کشور
- تاسیس و راه اندازی مرکز داوری کلینیک کسب و کار خراسان

خدمات

- خدمات حقوقی





ELHAM REZAEI
EMARAT ENGINEERS

عمارت ۴

مهندسين عمارت سفيد ماندگار

شناسه ملی: ۱۴۰۱۲۴۳۷۳۶۶

ELHAMREZAEI13651365@GMAIL.COM @

۰۹۱۵۱۰۲۴۸۹۷ ☎

خدمات

- طراحی و نظارت و اجرا و مشاوره پروژه ها با کاربری های اداری، تجاری، مسکونی و
- ارائه خدمات فنی مهندسی به شرکت ها
- طراحی لوگو و طراحی بسته بندی محصولات
- تبلیغات محصولات صنعتی و تجاری

نام مدیرعامل

الهام رضایی

معرفی شرکت

شرکت مهندسين عمارت از سال ۱۳۸۹ فعالیت خود را در زمینه طراحی، مشاوره، نظارت و اجرای پروژه ها و انجام خدمات فنی مهندسی آغاز نموده است. ارائه خدمات مهندسی و طراحی در جهت ایجاد فضاهای پویا طبق بروزترین ایده های بصری، عملکردی، زیست محیطی و ایجاد ارزش افزوده اقتصادی ذی نفعان پروژه ها می باشد.





ELHAM REZAEI
EMARAT ENGINEERS

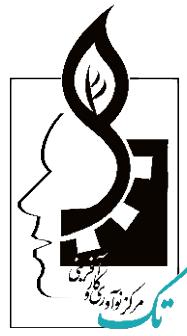

تک

۵

مرکز نوآوری و کارآفرینی تک

شناسه ملی: ۱۰۳۸۰۶۲۰۲۰۸

www.takidea.ir

info@takidea.ir

۰۵۱۹۱۰۱۰۱۱۷



نام مدیرعامل

مرتضی عطایی نژاد

معرفی شرکت

دستاوردها

- ارائه مشاوره و خدمات فناوری و نوآوری به بیش از ۲۵۰۰۰ شرکت و سازمان طی ۱۴ سال فعالیت در سطح کشور
- اولین مرکز ارائه خدمات حرفه ای ارزشگذاری رسمی فناوری در شرق کشور با تجربه ۳۵+ فناوری و شرکت دانش بنیان
- پلتفرم اختصاصی ارائه خدمات آنلاین چرخه نوآوری در سطح کشور
- کارگزار رسمی پارک علم و فناوری خراسان، بنیاد ملی نخبگان (خراسان)، شبکه ملی فن بازار ایران، سازمان صنایع کوچک ایران و شرکت شهرکهای صنعتی، دانشگاه آزاد مشهد، انجمن تحقیق و توسعه خراسان، پارک وزارت نیرو (خراسان)، دانشگاه فنی و حرفه ای، دانشگاه صنعتی قوچان، دانشگاه تربت حیدریه و...
- تجربه طراحی و پیاده سازی نظام نوآوری (سامانه ایده شهر)

مرکز نوآوری و کارآفرینی تک (شرکت دانش بنیان خدمات

- خدمات مالکیت فکری و ثبت اختراع و علامت تجاری
- تسهیل فرآیند اخذ مجوز دانش بنیان
- تسهیل فرآیند اخذ مجوزها و استانداردها
- خدمات اداری، حسابداری، مالی و مالیاتی و بیمه
- عرضه یابی کسب و کار و تامین نیروی انسانی
- خدمات مدیریت فناوری و نوآوری
- ارائه تسهیلات از محل اعتبارات حمایتی پارک
- ارائه تسهیلات و تضامین از محل منابع بانکها و صندوقها
- درخواست تامین سرمایه و مشارکت
- خدمات کلینیک تامین مالی
- تدبیرگران کارآفرین صنعت) از سال ۱۳۸۸ با محوریت و در این فعالیت خود را آغاز مالکیت فکری و ثبت اختراع در راستای تکمیل چرخه نوآوری خدمات خود را سال ها بیش از چهارده سال سابقه و با پیشروانه توسعه داده و با تجربه امین، سرمایه های انسانی اتکاء بر درخشان و خدمات خود در زمینه مالکیت فکری، متخصص کارآفرینی، ارزشگذاری و تجاری سازی فناوری را به اکوسیستم نوآوری و فناوری کشور ارائه می نماید.

تاییدیه و مجوزهای شرکت

مجوز دانش بنیان نوپا



تاییدیه کارگزاری تجارت فناوری، پارک علم و فناوری پردیس



مرکز مشاوره، اطلاع رسانی و خدمات کارآفرینی

جمهوری اسلامی ایران
وزارت تعاون، کار و رفاه اجتماعی





تجارت آرام

۶

خدمات

- ارزیابی و سنجش عملکرد شرکتهای دانش بنیان و سایر شرکتهای
- پایش، شناسایی، ارزیابی، کنترل فنی کیفیت و بهبود سیستم در حوزه مدیریت فناوری و تکنولوژی،
- خدمات مشاوره در زمینه تهیه طرح و مدل کسب و کار تجاری،
- خدمات بازرگانی و بازاریابی،
- خدمات توسعه فناوری و خدمات فنی و مهندسی
- خدمات مشاوره‌ای در زمینه فعالیتهای صنعتی مورد نیاز فناوران و شرکتهای دانش بنیان،
- خدمات امکان‌سنجی، پایلوت، ارزیابی و اعتبارسنجی طرح‌های اقتصادی
- خدمات مربوط به سازمان‌ها و ارگان‌های مختلف،
- ارزیابی طرح‌ها، پروژه‌ها، شرکتهای، فناوری، دانش فنی در تمام حوزه‌ها

تجارت آرام طلوع شرق

شناسه ملی: ۱۴۰۱۱۶۸۲۴۸۸

www.Tats-co.ir rabedir@gmail.com ۰۹۱۵۱۵۱۱۲۰۲ 

نام مدیرعامل

رضا عابدی

معرفی شرکت

شرکت تجارت آرام طلوع شرق، متشکل از چندین شبکه همکار در حوزه‌های مختلف اعم از مهندسی نرم افزار، سخت افزار، الکترونیک، تجزیه و تحلیل سیستم‌ها، مدیریت فناوری و نوآوری، مشاوره آموزشی، برگزاری دوره‌های کارآفرینی و برگزاری همایش و ... در سال ۹۵ به صورت حقوقی به ثبت رسیده و با مشارکت مجموعه‌ای از اعضای هیات علمی و اساتید ممتاز کشور، مدیران با تجربه صنعتی، مشاوران مجرب و کارشناسان با تجربه در حوزه‌های مختلف فنی و مهندسی، مدیریت و اقتصاد، توانایی‌های بسیاری در راستای ارائه بهترین خدمات مشاوره فنی، اقتصادی و مالی در ارزیابی فناوری و راهبری طرح‌ها و پروژه‌ها و راهکارهای مدیریتی و کسب و کار به منظور ایفای نقش در زیست‌بوم فناوری کشور را کسب نموده است

تاییدیه و مجوزهای شرکت

مجوز دانش بنیان نوپا



کارگزار معاونت علمی، فناوری و اقتصاد دانش بنیان



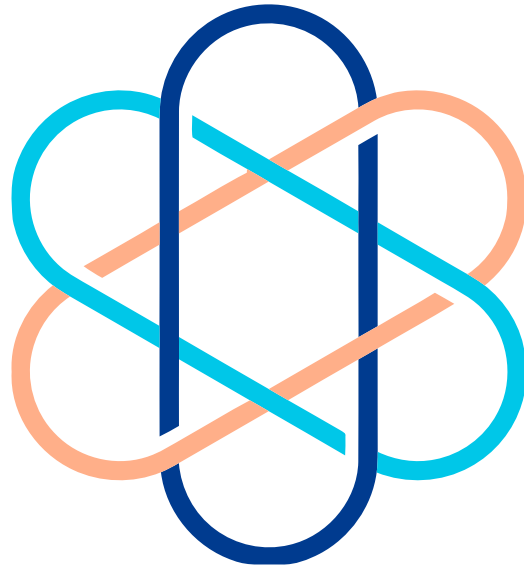

KnowledgeBase



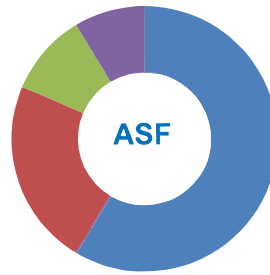

ارشیدا ۷

خدمات

ارشیدا سپنتا فیدار

شناسه ملی: ۱۴۰۱۱۲۰۲۷۰۱

sseyedy@yahoo.com @

۰۹۱۵۴۰۵۹۸۱۲ ☎

نام مدیرعامل

شیدا سیدی

معرفی شرکت

شرکت آرشیدا سپنتا فیدار (سهامی خاص) دارنده جواز تاسیس مرکز پژوهش‌های کاربردی از وزارت صنعت، معدن و تجارت ایران است و با اهداف مشخص و برنامه ریزی شده در حوزه خدمات معدنی تاسیس شده است

تاییدیه و مجوزهای شرکت



جواز تاسیس مرکز پژوهش‌های کاربردی
وزارت صنعت، معدن و تجارت

- دستیابی به ارزش افزوده در بخش معدن و صنایع معدنی از طریق اجراء پروژه های فرآوری مواد معدنی و استحصال مواد ارزشمند صنعتی با روشهای مدرن و به روز جهان با استفاده از توده های زیستی برای ممانعت از انتشار گازهای گلخانه ای
- مدرنیزاسیون ماشین آلات، لوازم، ماشین آلات و تجهیزات در بخش معدن و صنایع معدنی از طریق مهندسی معکوس و بومی سازی
- طراحی متریال های صنعتی نوین در صنایع گوناگون
- نیل به ارزش افزوده در مورد سنگهای قیمتی از طریق ارائه روشهای نوین فرآوری آنها
- ساخت و تولید قطعات صنعتی در صنایع خودرو سازی و صنایع قطعه سازی به روشهای مختلف مانند: ریخته گری فلزات و آلیاژهای آنها، شکل دادن مکانیکی فلزات و آلیاژها و نیز متالورژی پودر
- مشاوره صنعتی و آموزش مهندسی مواد و متالورژی و فرآیندهای تولید در صنایع معدنی



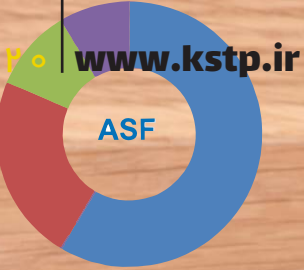

listbimeh.com

لیست بیمه

۸

خدمات

- خدمات اداری، حسابداری، مالی و مالیاتی و بیمه

پرتو محاسب اندیشه فردا

شناسه ملی: ۱۴۰۱۰۵۱۲۲۴۱

www.listbimeh.com listbimeh@yahoo.com ۰۵۱۳۸۴۸۱۱۲۶ 

نام مدیرعامل

علی زواری

معرفی شرکت

به عنوان جمعی از تحصیل کردگان علوم مهندسی، مدیریتی و اقتصادی و پس از قریب به یک دهه فعالیت حرفه‌ای، با تجربه کندی و پیچیدگی ارتباط بین فناوران و صنایع، به فکر مهندسی و ارائه راهکار برای حل این مسئله در کشور افتادیم. در فاز مطالعاتی و با مرور تجربیات موفق جهانی، اهمیت فعالیت موثر شرکت‌های خصوصی انتقال‌دهنده فناوری جهت تکمیل چرخه تولید ثروت از دانش برایمان برجسته‌تر گردید. با ورود به فاز عملیاتی و برقراری ارتباط گسترده با صنایع و فناوران کشور، به لزوم ایجاد شناخت دقیق بین صنعت، فناوری و سرمایه‌گذار، خلق مدل‌های پایدار همکاری و طراحی منافع مشترک جهت کاهش ریسک همکاری رسیدیم. افزاینده در سال ۱۳۹۷ شکل گرفت.





Listbimeh.com





کیمیا محاسب

۹

خدمات مالی کیمیا محاسب مشرق زمین

شناسه ملی: ۱۴۰۰۷۱۹۲۰۹۱

www.kimiyamohaseb.com 

Info@kimiyamohaseb.com 

۰۵۱۳۵۰۰۳۲۱۸ 

خدمات

- خدمات اداری، حسابداری، مالی و مالیاتی و بیمه

نام مدیرعامل

مجید ترابی

معرفی شرکت

شرکت کیمیا محاسب شرق با هدف ارائه خدمات مالی و مالیاتی با کیفیتی عالی آغاز به کار کرد و در مدت زمان اندک توانست به جایگاهی ارزشمند در بین موسسات و شرکتهای ارائه دهنده و خدمات مالی و مالیاتی دست یابد که این موفقیت را مرهون تلاش مدیران متخصص و کارکنان توانمند خود است .

با توجه به فضای رقابتی موجود در بازار؛ کیمیا محاسب هدف اصلی خود را بر ارائه خدمات مطلوب بنا نهاده است، از این رو؛ ساختار و گروه متخصصی ایجاد نموده ایم تا بر اساس آن مشتریان بتوانند با کمترین دغدغه و نگرانی و نیز صرف کمترین هزینه و وقت به خواسته های خود در مباحث مالی و مالیاتی دست یابند .

شرکت کیمیا محاسب شرق با استفاده از به روز ترین قوانین و بخشنامه های موجود و هم چینی آخرین روش های موجود و مجرب ترین کادر با تحصیلات آکادمیک و تجربه کافی برای این مهم بهره جسته است



Department of the Treasury
Internal Revenue Service

Publication 505
Cat. No. 15008E

Tax Withholding and Estimated

Contents

Introduction	1
What's New for 2019	2
Reminders	2
Chapter 1. Tax Withholding	

SCHEDULE D (Form 1040)

Capital Gains and Losses

Department of the Treasury
Internal Revenue Service (99)

▶ Attach to Form 1040 or Form 1040NR.
▶ Go to www.irs.gov/ScheduleD for instructions and the latest information.
▶ Use Form 8949 to list your transactions for lines 1b, 2, 3, 8b, 9, and 10.

CMB No.
20
Attachment Sequence

Name(s) shown on return

Your social security

Part I Short-Term Capital Gains and Losses—Generally Assets Held One Year or Less (see instructions)

See instructions for how to figure the amounts to enter on the lines below.
This form may be easier to complete if you round off cents to whole dollars.

	(d) Proceeds (sales price)	(e) Cost (or other basis)	(g) Adjustments to gain or loss from Form(s) 8949, Part I, line 2, column (g)	(h) Subtr from com wit
1a Totals for all short-term transactions reported on Form 1099-B for which basis was reported to the IRS and for which you have no adjustments (see instructions). However, if you choose to report all these transactions on Form 8949, leave this line blank and go to line 1b				
1b Totals for all transactions reported on Form(s) 8949 with Box A checked				
2 Totals for all transactions reported on Form(s) 8949 with Box B checked				
3 Totals for all transactions reported on Form(s) 8949 with Box C checked				
4 Short-term gain from Form 6252 and short-term gain or (loss) from Forms 4684, 6781, and 8824				4
5 Net short-term gain or (loss) from partnerships, S corporations, estates, and trusts from Schedule(s) K-1				5
6 Short-term capital loss carryover. Enter the amount, if any, from line 8 of your Capital Loss Carryover Worksheet in the instructions				6
7 Net short-term capital gain or (loss). Combine lines 1a through 6 in column (h). If you have any long-term capital gains or losses, go to Part II below. Otherwise, go to Part III on the back				7

Part II Long-Term Capital Gains and Losses—Generally Assets Held More Than One Year (see instructions)

See instructions for how to figure the amounts to enter on the lines below.
This form may be easier to complete if you round off cents to whole dollars.

	(d) Proceeds (sales price)	(e) Cost (or other basis)	(g) Adjustments to gain or loss from Form(s) 8949, Part II, line 2, column (g)	(h) Subtr from com wit
8a Totals for all long-term transactions reported on Form 1099-B for which basis was reported to the IRS and for which you have no adjustments (see instructions). However, if you choose to report all these transactions on Form 8949, leave this line blank and go to line 8b				
8b Totals for all transactions reported on Form(s) 8949 with Box D checked				
9 Totals for all transactions reported on Form(s) 8949 with Box E checked				
10 Totals for all transactions reported on Form(s) 8949 with Box F checked				
11 Gain from Form 4797, Part I; long-term gain from Forms 2439 and 6252; and long-term gain or (loss) from Forms 4684, 6781, and 8824				11
12 Net long-term gain or (loss) from partnerships, S corporations, estates, and trusts from Schedule(s) K-1				12
13 Capital gain distributions. See the instructions				13
14 Long-term capital loss carryover. Enter the amount, if any, from line 13 of your Capital Loss Carryover Worksheet in the instructions				14
15 Net long-term capital gain or (loss). Combine lines 8a through 14 in column (h). Then go to Part III on the back				15

For Paperwork Reduction Act Notice, see your tax return instructions.

Cat. No. 11339H

Schedule

Track your expenses...
 Charitable
 Credit Card
 Entertainment
 Insurance
 Other
 Travel
 Food
 Mortgage
 Utilities



Mar 04, 2019

موسسه همیاران حسابداری، و مدیریت شرق

شناسه ملی: ۱۴۰۰۴۸۰۰۵۸۹

www.hamyarangroup.com

info@hamyarangroup.com

۰۵۱۳۸۸۴۷۲۳۶



خدمات

- ارائه خدمات آموزش
- ارائه خدمات منتورینگ
- ارائه خدمات مشاوره ای

نام مدیرعامل

سولماز الهامی

معرفی شرکت

در سال ۹۳ بعد از یک دهه کار اجرایی در حوزه مالی و منابع انسانی تصمیم گرفتیم از دانش، توان و تجربه که کسب کرده ایم برای خدمت رسانی به شیوه ای دیگر به سازمان و و حل مسائل و چالشهای مدیران استفاده کنیم. بسیاری از مدیران، وقت و انرژی بسیاری را در کار صرف می کنند و بهره وری لازم را ندارند.

متخصصان همیاران به آسیب شناسی و عارضه یابی در سازمانها پرداخته و ضمن بازنگری در فرایندها و بررسی سطح بلوغ سازمان به مدیران مشورت داده و در سیستمهای لازم کسب و کار را طراحی می کنند برخی موارد سازمانها علاقه دارند که مشاورین در کنار آنها برای پیاده سازی و استقرار سیستمها حضور داشته باشند.

مشاورین همیاران ورود به حوزه اجرا و پیاده سازی سیستمهای طراحی شده را جزو مزایای رقابتی خود می داند.

ما توانسته ایم در ده سال فعالیت خود عضویت مجامع حرفه ای را کسب کنیم که از مهمترین آنها می توان به عضویت در انجمن مشاوره مدیریت ایران اشاره کرد.





سرمایه هوشمند

راهبران هوشمند سرمایه

شناسه ملی: ۱۴۰۰۹۲۲۵۸۰۷

masoud.goudarzi@gmail.com

۰۲۱۲۸۴۲۹۰۳۲

خدمات

- خدمات کلینیک تامین مالی
- درخواست تامین سرمایه و مشارکت

نام مدیرعامل

مسعود گودرزی

معرفی شرکت

واحد فناور مستقر در پارک دانشگاه صنعتی شریف و کارگزار ارزشگذاری دارایی‌های نامشهود در ناحیه نوآوری شریف؛

عضو و حقوقی و بازوی ارزیابی و ارزشگذاری گروه سرمایه‌گذاران نیک‌اندیش کارایا؛ عضو و انجمن سرمایه‌گذاران خطرپذیر به عنوان شرکت ارائه‌دهنده خدمات ارزیابی و ارزشگذاری؛

با سابقه ارائه بیش از ۴۰۰ گزارش تحلیلی ارزیابی و ارزشگذاری در طول چهار سال گذشته به کارفرماهای مختلف؛

دسترسی به بانک اطلاعاتی توافقات واقعی اکوسیستم و نرخهای متعارف، با توجه به تعدد پروژهها و شبکه‌ی گسترده همکاران؛

تاییدیه و مجوزهای شرکت

کارشناس رسمی در رشته بورس و اوراق بهادار





گروه تحلیلی گران رتیا



دستاوردها



ادیب Adib

۱۲

اندیشه پژوهان ادیب

شناسه ملی: ۱۴۰۰۴۷۵۵۶۹۱

خدمات

- ارائه خدمات مشاوره ای
- ارائه خدمات آموزش
- درخواست همکاری در برگزاری رویدادها
- برگزاری تورهای صنعتی و بازدید از شرکتهای و همراهی با واحد فنوار در جلسات مذاکره

www.map-adib.ir
info@map-adib.ir

۰۲۱-۹۱۰۱۸۰۴۲

نام مدیرعامل

حسین خسروی

معرفی شرکت

موسسه ادیب طی نزدیک به یک دهه فعالیت در حوزه آموزش، مشاوره و پژوهش های سازمانی در سطح کشور توانسته است با پشتوانه تیم مجرب اجرایی و مدیریتی، به بیش از پانصد شرکت تولیدی، صنعتی و خدماتی، در زمینه توانمندسازی منابع انسانی و مشاوره ای خدمات رسانی نماید.

امکانات

- سامانه مدیریت آموزش **TMS**
- سامانه آموزش غیرحضور **LMS**
- سامانه توسعه مداوم کارکنان

تاییدیه و مجوزهای شرکت

آموزشگاه فنی و حرفه ای



مدرسه آموزش فنی و حرفه ای کشور

Adib

نیازسنجی
آموزشی

ارزیابی
اثربخشی

طراحی و برنامه
ریزی آموزشی

اجرای آموزش

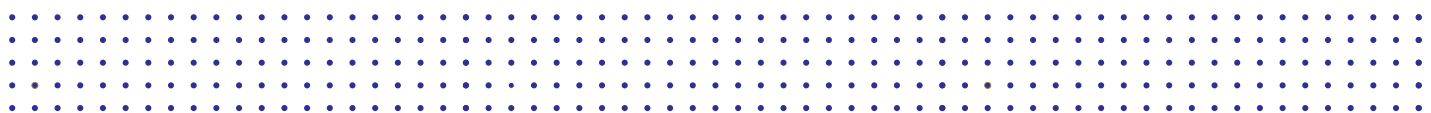

دستاوردها

- برگزاری ۵۰ کارگاه آموزشی تخصصی برای بیش از ۷۵۰ شرکت دانش بنیان و فناور از سال گذشته تاکنون
- اخذ تأییدیه دانش بنیان برای بیش از ۵۰ شرکت فناور
- اخذ تسهیلات صندوق نوآوری و شکوفایی برای بیش از ۱۰۰ شرکت دانش بنیان از سال گذشته تاکنون
- برگزاری بیش از ۴۰۰ جلسه B2B بین صنایع و فناوران از سال گذشته تاکنون

خدمات

- تسهیل فرآیند اخذ مجوز دانش بنیان
- عرضه یابی کسب و کار و تامین نیروی انسانی
- خدمات مدیریت فناوری و نوآوری
- عرضه یابی تخصصی صنعت
- اعلام پروژه ها و نیازهای صنایع و سازمان ها و پیگیری جهت انعقاد قرارداد
- حمایت از حضور در رویدادها
- ارائه تسهیلات و تضامین از محل منابع بانکها و صندوقها
- خدمات حضور در نمایشگاه های بین المللی
- برگزاری نشست های تجاری و رویدادهای بهم رسانی عرضه و تقاضا
- انعقاد قرارداد با صنایع و ارگان های دولتی با واسطه پارک
- ارائه تسهیلات از محل اعتبارات حمایتی پارک
- بازاریابی و عقد قرارداد فروش صادراتی محصولات شرکتهای فناور در کشورهای هدف
- اعزام و پذیرش هیئت های تجاری فیما بین ایران و کشورهای هدف
- برگزاری تورهای صنعتی و بازدید از شرکتهای و همراهی با واحد فناور در جلسات مذاکره
- درخواست همکاری در برگزاری رویدادها
- درخواست تامین سرمایه و مشارکت
- خدمات کلینیک تامین مالی
- ارائه خدمات منتورینگ
- ارائه خدمات آموزش
- ارائه خدمات مشاوره ای



بشرا

بشرا پژوه شرق

شناسه ملی: ۱۰۳۸۰۵۴۸۷۴۲

www.boshrapajoooh.ir

boshrapajoooh@gmail.com

۰۵۱۳۵۰۰۳۱۳۳

نام مدیرعامل

علی اصغر صادق پور

معرفی شرکت

شرکت بشرا پژوه به عنوان کارگزار تخصصی ارائه کننده خدمات فناوری و نوآوری در حوزه های آموزش و مشاوره، بروکری فناوری، رویدادهای فناوری، مشاوره و ارزیابی دانش بنیان، خدمات صندوق نوآوری و شکوفایی، تامین مالی نوآوری و سرمایه گذاری، مبادله کالاهای دانش بنیان در اکوسیستم فناوری و نوآوری کشور در استانهای تهران، البرز، خراسان رضوی و خراسان شمالی فعالیت میکند.

تأییدیه و مجوزهای شرکت

کارگزار توانمندسازی و استانی صندوق نوآوری و شکوفایی



کارگزار تبادل فناوری، پژوهشگاه ملی مهندسی ژنتیک و زیست فناوری، ایران



کارگزار تبادل فناوری، شبکه تبادل فناوری



آموزشگاه فنی و حرفه ای



کارگزار پارک علم و فناوری، دانشگاه فردوسی مشهد





**Boshra
Pazhooh**

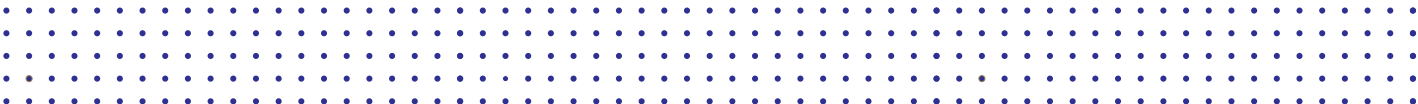



فرهیختگان

۱۴

مدیریت دانش فرهیختگان صنعت

شناسه ملی: ۱۴۰۰۳۴۱۷۱۹۴

www.farhikhtegandanehsh.ir
info@farhikhtegandanehsh.ir

۰۵۱۳۴۲۶۳۷۰۵۳

خدمات

- عارضه‌یابی تخصصی صنعت

نام مدیرعامل

سمیه چمیری

معرفی شرکت

“سامانه فرهیختگان” همواره تلاش کرده است با استفاده از توانایی و دانش فنی اساتید با تجربه دانش‌گاہی و صنعتی گامی در راستای ارتقای مهارت و دانش شاغلان صنایع و نیز شناسایی و رفع عارضه‌های صنایع و بهبود راندمان آنها بردارد. مدیریت و همکاران این مجموعه همه از بین دانش‌گاہیان شاغل در صنایع انتخاب شده‌اند تا بتوانند دانش کاربردی را به صنعت انتقال داده و به رشد سیستماتیک صنایع کمک کنند.





Hand Actions



giving, cities put their tweets up
with a
concept





ساسویه

۱۵

مشاورین کسب و کار ساسویه

شناسه ملی: ۱۴۰۰۹۹۸۹۷۴۳

www.sasooyeh.ir
info@sasooyeh.ir

۰۵۱۴۴۶۴۷۷۱۱



خدمات

- ارائه خدمات آموزش

نام مدیرعامل

امین مهرکیش

معرفی شرکت

شرکت مشاورین کارآفرین ساسویه در ۱۱ اردیبهشت ۱۴۰۰ به ثبت رسیده است و در راستای توسعه فرهنگ کارآفرینی و کمک به تکمیل زیست بوم فناوری، نوآوری و کارآفرینی، ارائه خدمات تجاری سازی به کسب و کارها (علی الخصوص شرکتهای دانش بنیان، فناوری، نوآور و خلاق) فعالیت نموده و به مدت یک سال و نیم است که به عنوان یکی از شرکتهای فناوری مرکز رشد دانشگاه حکیم سبزواری فعالیت مینماید و در حال پیگیری جهت اخذ صلاحیت ها و مجوزات دانش بنیانی برای این شرکت می باشد.

تاییدیه و مجوزهای شرکت

مجوز واحد فناوری



پارک علم و فناوری خراسان





تابیدیه و مجوزهای شرکت

جمهوری اسلامی ایران
وزارت تعاون، کار و رفاه اجتماعی
مرکز مشاوره، اطلاع رسانی و خدمات کارآفرینی

وزارت فرهنگ و ارشاد اسلامی
مجاز موسسه ارشاد از وزارت فرهنگ و ارشاد اسلامی

۱۶ تعالی

تعالی راه آوران رشد نوین

شناسه ملی: ۱۴۰۱۱۱۲۵۱۱۸

www.taali.ir-cfc.com

info@ir-cfc.ir

۰۵۱۳۸۸۲۵۷۸۲

نام مدیرعامل

بذری

معرفی شرکت

- استفاده از علم آینده پژوهی و آموزش آینده
- آموزش و یادگیری توانمندساز بر پایه روش
- منتورینگ (منتور مرشد راه است و کمک میکند
- افراد علاوه بر دانش و توانش، خردمندی و بینش
- افزایش یابد)
- طراحی خلاقانه و مسیرهای تعالی
- ارائه روشهای نوین خلق ثروت و کارآفرینی بر
- اساس مهارتها و سوادهای مورد نیاز آینده
- استفاده از هنر آینده گرا و تعالی بخش در آموزشها
- قرار دادن افراد در مسیر کارآفرینی در پایان سفر
- تعالی و سازماندهی و حمایت از آنها و شتابدهنده
- رویای آینده
- کمک به افراد در نوشتن کتاب تعالی از طریق
- مهارت دانش بنیانی و چاپ کتاب آنها در انتهای
- مسیر
- راه اندازی شتابدهنده صنایع خلاق و فرهنگی و
- وارد کردن تعالی جویان کارآفرین در پایان مسیر
- تعالی به این شتابدهنده دانش بنیان، خلاق، نوآور
- و خودیادگیرنده ساختن افراد

ما یک مجموعه‌ی زایشی (Spinoff Business) از زایشی‌های اندیشکده صنعت و فناوری، موسوم به «اندیشکده آصف» هستیم که فعالیت رسمی خود را از سال ۱۳۹۰ با عنوان «مدرسه تعالی آصف» آغاز کرده‌ و از سال ۱۳۹۴ با نام مدرسه تعالی راه آوران رشد، فعالیت خود را در مشهد مقدس آغاز کرده و در واقع به عنوان بازوی آموزشی آصف تأسیس شده‌ایم. آصف نخستین اتاق فکر (Think Tank) غیرانتفاعی حرفه‌ای در کشور است که در بهار سال ۱۳۷۷ با مجوز از «وزارت علوم، تحقیقات و فناوری» بر پا شده و تا کنون به صورت مداوم فعال بوده است. و موسسه تعالی یک نهاد آموزشی دانش بنیان با رویکرد نوآوری بومی است که ماموریت خود را بازآفرینی افراد و سازمانها تعریف نموده است. و برای پیش برد این ماموریت از سبک خاصی از آموزش بنام سبک آموزشی تعالی بخش مدل آصف بهره می برد که سبک ۶ پایه دارد. ما شعارمان را ارایه آموزش های متفاوت و تفاوت ساز قرار داده ایم و بر این شعار استوار هستیم.

خدمات

- عارضه یابی کسب و کار و تامین نیروی انسانی
- پروژه های آینده پژوهی و تهیه چشم انداز سازمانها و شرکتهای
- مشاوره و منتورینگ افراد و کسب و کارها
- آموزش توانمندساز و تعالی بخش

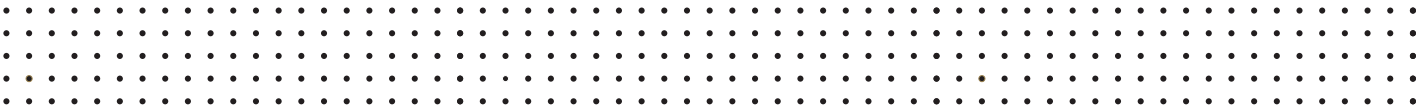

باتاب

باتاب صنعت نوین خراسان

شناسه ملی: ۱۴۰۱۰۰۰۸۴۱۱

دستاوردها

- برگزاری تورهای تخصصی در صنایع مختلف معدنی
- انعقاد قرارداد توسعه بازار با شرکتهای متعدد پارک علم و فناوری مشهد و مراکز رشد شهرستان ها
- انعقاد قرارداد های فروش مختلف شرکتهای فناور برای اولین بار در حوزه صنایع معدنی و فولادی
- کمک به توسعه محصولات در بازار جدید
- ارائه خدمات جهت انعقاد قرارداد انتقالی

۰۹۱۵۳۵۱۱۱۰۳



خدمات

- بازاریابی و عقد قرارداد فروش صادراتی محصولات شرکتهای فناور در کشورهای هدف
- اعلام پروژه ها و نیازهای صنایع و سازمان ها و پیگیری جهت انعقاد قرارداد
- انعقاد قرارداد با صنایع و ارگان های دولتی با واسطه پارک
- مطالعات بازار (تحقیقات بازار) بر اساس ظرفیت موجود در بازار
- برگزاری تورهای صنعتی و بازدید از شرکتهای و همراهی با واحد فناور در جلسات مذاکره
- ارائه خدمات منتورینگ

نام مدیرعامل

مجید بالاور

معرفی شرکت

کارگزاری باتاب صنعت نوین با انعقاد تفاهم نامه با پارک علم و فناوری خراسان رضوی به عنوان یکی از پارک های پیشرو در حوزه توسعه بازار، تلاش دارد تا در حوزه صنایع معدنی و فولادی اقدام موثری برای بازاریابی و بازاریابی شرکتهای فناور انجام دهد لذا برای تحقق این امر از گروه مشاوران متعدد در این حوزه بهره گرفته و امکان ارائه خدمات به طیف گستردهای از هسته فناور تا شرکت های پسا رشد را دارد.



ثروت آفرین شمس



ثروت آفرین شمس
شناسه ملی: ۱۴۰۰۸۵۹۶۲۱۴

۱۸

خدمات

- ارائه تسهیلات از محل اعتبارات حمایتی پارک
- ارائه تسهیلات و تضامین از محل منابع بانکها و صندوقها
- درخواست تامین سرمایه و مشارکت
- اعلام پروژه ها و نیازهای صنایع و سازمان ها و پیگیری جهت انعقاد قرارداد
- انعقاد قرارداد با صنایع و ارگان های دولتی با واسطه پارک
- مطالعات بازار (تحقیقات بازار) بر اساس ظرفیت موجود در بازار
- برگزاری تورهای صنعتی و بازدید از شرکتها و همراهی با واحد فناور
- در جلسات مذاکره
- برگزاری نشست های تجاری و رویدادهای بهم رسانی عرضه و تقاضا

www.servatafarinshams.ir 

info@servatafarinshams.ir 

۰۵۱۳۷۶۰۰۸۰ 

نام مدیرعامل

رسول حسنی

معرفی شرکت

- شرکت ثروت آفرین شمس در تاریخ ۱۳۹۸/۰۶/۱۳ به خدمات کلینیک تامین مالی شماره ثبت ۶۹۴۱۶ نزد اداره ثبت شرکت های مشهد به ثبت رسید. هدف این شرکت فعالیت در زمینه تحقیق، مشاوره و آموزش و حمایت از کارآفرینان نخبه و تجاری سازی فناوری تأسیس گردید.

تاییدیه و مجوزهای شرکت

مرکز مشاوره، اطلاع رسانی و خدمات کارآفرینی

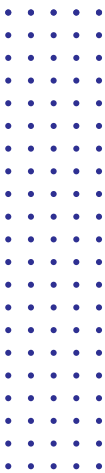



**Servat
Afarin
Shams**

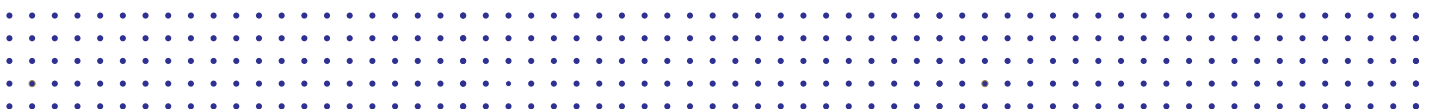



دادفلامینگو

۱۹

خدمات تجاری، سازی،

فناوری‌های، پیشرفته دادفلامینگو

شناسه ملی: ۱۴۰۰۵۱۵۷۵۶۰

تاییدیه و مجوزهای شرکت

مجاز ارزش گذاری، دارایی های نامشهود از سادان
راست‌بهری
 معاونت علمی، فناوری و اقتصاد دانش بنیان

www.dadflamingo.com



info@dadflamingo.com



۰۲۱۴۴۷۵۲۲۰۹



خدمات

- خدمات مدیریت فناوری و نوآوری
- خدمات حقوقی

نام مدیرعامل

یوسف قاسمی

معرفی شرکت

دادفلامینگو یک مرجع بین المللی ارائه خدمات فوق تخصصی حقوقی، مالی، ارزش گذاری و تجاری سازی در زمینه شرکت‌ها، پروژه‌ها، تامین مالی و معاملات برون مرزی است.

- جزء اولین شرکت های دانش بنیان در حوزه تجاری سازی خدمات حقوقی و ارزشگذاری فناوری؛

- برترین شرکت دانش بنیان در حوزه حقوقی و ارزشگذاری به انتخاب وزارت علوم تحقیقات و فناوری در

آذر ماه ۱۳۹۹

- اولین شرکت اخذکننده مجوز سادان در خصوص ارزشگذاری دارایی‌های نامشهود طبق آئین نامه هیئت

وزیران، قابل مشاهده در سامانه sadan.isti.ir

- رنکینگ و اخذ مجوز جهت کلیه خدمات حقوقی،

مالکیت فکری و .. در سطح بین المللی در موسسه

Legal500 و Legal chambers (این شرکت به

عنوان شرکت حقوقی در سطح بین المللی در جهان

مجاز اخذ و مورد تایید می باشد)

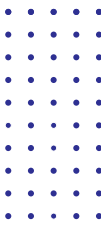



dadflamingo

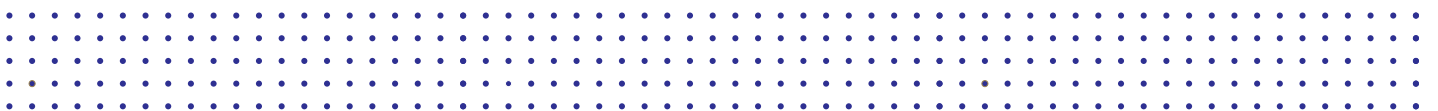

سورن صنعت ۲۰



سورن صنعت ره آفرین

شناسه ملی: ۱۴۰۰۵۱۵۷۵۶۰

www.soreniran.ir

soreniran@yahoo.com

۰۹۱۵۷۶۰۳۰۵۷



خدمات

- خدمات ساخت و تولید

نام مدیرعامل

مجید شاندیزی

معرفی شرکت

مشاوره، طراحی و ساخت انواع تجهیزات صنعتی و قطعات خاص صنعتی تا طول ۶ متر با دقت و کیفیت طراحی، ساخت و تعمیرات انواع ولوها و تجهیزات پالایشگاهی و پتروشیمی





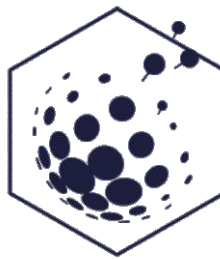

توسعه فناوری و نوآوری شریف
www.SHARIFFTTO.ir

شریف

۲۱

توسعه فناوری، نوآوری، شریف

شناسه ملی: ۱۴۰۰۵۱۵۷۵۶۰

www.sharifftto.ir

info@sharifftto.ir

۰۵۱۳۵۴۲۴۴۳۱



رتبه اول فن بازارهای کشور در سال ۱۳۹۶

رتبه اول فن بازارهای کشور در سال ۱۳۹۷

مشاور برگزیده سازمان صنایع کوچک و شهرک های صنعتی ایران

خدمات

- خدمات مالکیت فکری و ثبت اختراع و علامت تجاری
- تسهیل فرآیند اخذ مجوز دانش بنیان
- تسهیل فرآیند اخذ مجوزها و استانداردها
- خدمات اداری، حسابداری، مالی و مالیاتی و بیمه
- عرضه یابی کسب و کار و تامین نیروی انسانی
- خدمات مدیریت فناوری و نوآوری
- ارائه تسهیلات از محل اعتبارات حمایتی پارک
- ارائه تسهیلات و تضامین از محل منابع بانکها و صندوقها
- درخواست تامین سرمایه و مشارکت
- خدمات کلینیک تامین مالی

نام مدیرعامل

نوید میبیدی، نیک

معرفی شرکت

موسسه توسعه فناوری نوآوری شریف فعالیت خود را از اسفند ماه سال ۱۳۹۷ آغاز و با بهره گیری از کارشناسان فنی و تجربیات ارزنده در حیطه مشاوره در قالب کارگروه های تخصصی در حوزه های خدمات نوآوری، سرمایه گذاری و تامین سرمایه، تبادل فناوری و برگزاری نشست ها و رویدادهای تخصصی و مشاوره مسئولیت های اجتماعی شرکتی، به ارائه خدمات به متقاضیان می پردازد. این موسسه به کمک ارتباط سازنده با صاحبان نیاز و عنایت بزرگ جایگاه خود در تعامل با جامعه فناوران و نخبگان کشور، توانسته است گام های مهمی را در جهت رفع نیازهای فناورانه و تجاری سازی طرح های نوآورانه بردارد.

تاییدیه و مجوزهای شرکت

مجوز دانش بنیان نوپا



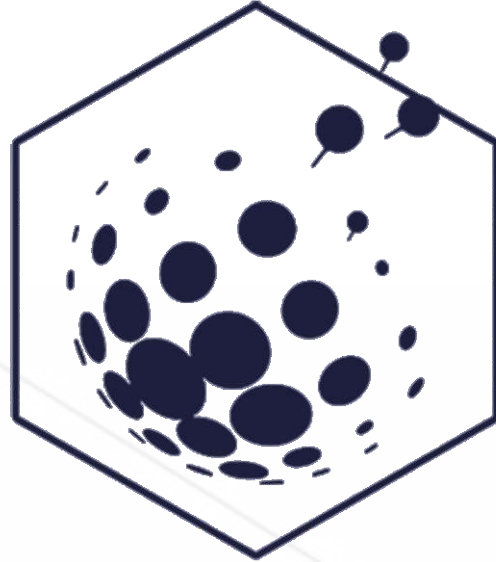

توسعه فناوری و نوآوری شریف

www.SHARIFTO.ir





توسعه تجارت

۲۲

توانمندی ها

- امکان استفاده از ظرفیت دفاتر مستقر در:
- ژوهانسبورگ آفریقای جنوبی
- آلماتی قزاقستان
- جبل علی امارات

خدمات

- درخواست همکاری در برگزاری رویدادها
- اعزام و پذیرش هیئت های تجاری فیما بین ایران و کشورهای هدف
- مطالعات بازار (تحقیقات بازار) بین المللی بر اساس ظرفیت موجود در بازار
- بازاریابی و عقد قرارداد فروش صادراتی محصولات شرکتهای فناور در کشورهای هدف
- انجام تحقیقات بازار بین المللی برای شرکت های فناور در کشور هدف
- خدمات حضور در نمایشگاه های بین المللی

مرکز توسعه تجارت فناوری و نوآوری

www.centrade.ir 

info@centrade.ir 

۰۹۱۵۸۹۶۲۷۸۷ 

نام مدیرعامل

ایمان اسدی، تربت

معرفی شرکت

مرکز توسعه تجارت فناوری و نوآوری با هدف کمک به توسعه و دستیابی به بازارهای بین المللی و صادراتی شرکت های دانش بنیان، فناور و صنایع خلاق فعالیت می نماید. از همین رو از سطوح اولیه تا پیشرفته در حوزه توانمندسازی صادراتی کسب و کارها اقدامات و فرآیندهای جامعی را طرح ریزی، اجرا و پشتیبانی می کند.

تاییدیه و مجوزهای شرکت

مجوز رسمی از سازمان توسعه تجارت

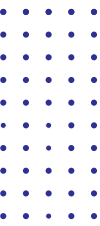

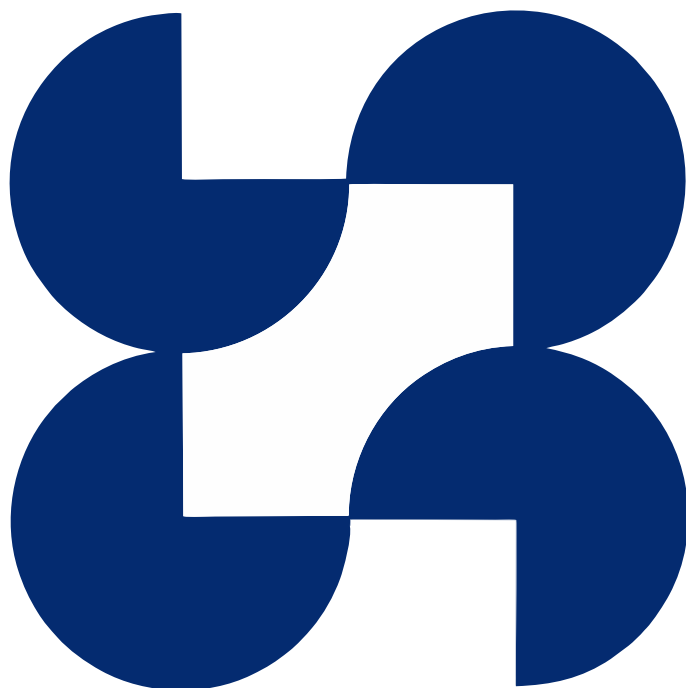

مرکز توسعه تجارت فناوری و نوآوری



خدمات بار هوایی
RABAR CARGO SERVICES

ر ا ب ر

۲۳

خدمات کارگزاری: بار هوایی رابر

خدمات

• ارائه خدمات حمل و نقل داخلی و ترانزیت بین المللی

www.rabar.ir

info@rabar.ir

۰۹۱۲۳۱۱۸۰۵۲

نام مدیرعامل

محسن حسن صفاری

معرفی شرکت

دارای مجوز رسمی از سازمان هواپیمایی کشوری
جمهوری اسلامی ایران
نماینده رسمی خدمات بار کلیه شرکت های هواپیمایی
داخلی و خارجی
عضو رسمی و طرف قرارداد همکاری با اداره پست
جمهوری اسلامی ایران جهت انجام و تسریع کلیه امور
و خدمات پستی



تاییدیه و مجوزهای شرکت

مجوز رسمی از سازمان هواپیمایی کشوری

مجوز رسمی از پست جمهوری اسلامی ایران





آرتین ۲۴

گروه اقتصادی بین المللی آرتین

www.artinbusiness.ir

artinbusinessgroup@gmail.com

۰۹۱۵۱۵۳۳۸۶۷

توانمندی ها

- واردات تمامی کالاهای مجاز و مشروط بر اساس گروه بندی وزارت صنعت، معدن و تجارت با ارز آزاد (ارز متقاضی یا سنا)، ارز رسمی (دولتی)، ارز نیما و یا ارز حاصل از صادرات پشتیبانی و حمایت مالی (سرمایه گذاری و سرمایه پذیری) برخوردار از شبکه ی ارتباطی گسترده ی داخلی و خارجی در کشورهای هند، چین، روسیه، ترکیه، امارات، عراق، کشورهای اروپایی و ...

خدمات

- ارائه خدمات حمل و نقل داخلی و ترانزیت بین المللی
- ترخیص و انجام امور گمرکی مرتبط با صادرات یا واردات محصولات شرکتهای فناور
- بازاریابی و عقد قرارداد فروش صادراتی محصولات شرکت های فناور در کشورهای هدف
- انجام تحقیقات بازار بین المللی برای شرکت های فناور در کشور هدف
- مطالعات بازار (تحقیقات بازار) بر اساس ظرفیت موجود در بازار

نام مدیرعامل

علی عین آبادی

معرفی شرکت

بیش از یک دهه است که گروه تخصصی سرمایه گذاری آرتین فعالیت خود را، به شیوه ای کاملاً اثربخش، در حیطه های مختلف آغاز نموده است، که از آن جمله میتوان به تأسیس شرکتهای و ایجاد گروههای متعدد در زمینه بازرگانی بین المللی، بسته بندی و توزیع مواد غذایی، تعاونی کشت و صنعت، تولید تجهیزات پلاستیکی، معدن، و همچنین فعالیت های فرهنگی و اجتماعی مانند تأسیس و راه اندازی مؤسسات خیریه، مدارس غیرانتفاعی و کانونهای آموزشی اشاره نمود.

به بیانی دیگر، سرمایه گذاری مستقیم و غیرمستقیم، عمدتاً در فعالیتهای انتفاعی، و ارائه خدمات مدیریتی به کارشناسان و متخصصان در حوزه های تجاری، اقتصادی و مالی به عنوان مأموریت اصلی گروه تخصصی سرمایه گذاری آرتین تعریف شده است.





افرا ۲۵

خدمات

- خدمات کلینیک تامین مالی
- ارائه تسهیلات از محل اعتبارات حمایتی پارک
- درخواست تامین سرمایه و مشارکت
- ارائه تسهیلات و تضامین از محل منابع بانکها و صندوقها

ایوان فناوری و نوآوری، افرا

شناسه ملی: ۱۴۰۰۸۰۷۸۷۸۳۰

info@afrainnovation.com

www.afrainnovation.com

۰۲۱۷۶۲۵۱۰۹۷



نام مدیرعامل

محمد محسن زاده کمند

معرفی شرکت

به عنوان جمعی از تحصیل کردگان علوم مهندسی، مدیریتی و اقتصادی و پس از قریب به یک دهه فعالیت حرفه‌ای، با تجربه کندی و پیچیدگی ارتباط بین فناوران و صنایع، به فکر مهندسی و ارائه راهکار برای حل این مسئله در کشور افتادیم. در فاز مطالعاتی و با مرور تجربیات موفق جهانی، اهمیت فعالیت موثر شرکت‌های خصوصی انتقال‌دهنده فناوری جهت تکمیل چرخه تولید ثروت از دانش برایمان برجسته‌تر گردید. با ورود به فاز عملیاتی و برقراری ارتباط گسترده با صنایع و فناوران کشور، به لزوم ایجاد شناخت دقیق بین صنعت، فناوری و سرمایه‌گذار، خلق مدل‌های پایدار همکاری و طراحی منافع مشترک جهت کاهش ریسک همکاری رسیدیم. افرا اینگونه در سال ۱۳۹۷ شکل گرفت.







T.R.B.co
شرکت تحقیقات مشاوره ای توس راهبرد
Toosrahbord Consultative Research Co

توس راهبرد

۲۶

توس راهبرد بنیامین

شناسه ملی: ۱۰۳۸۰۴۶۱۶۳۷

www.toosrahbord.com

info@toosrahbord.com

۰۵۱۳۸۴۱۰۹۶۷۲



خدمات

- خدمات مالکیت فکری و ثبت اختراع و علامت تجاری
- خدمات مدیریت فناوری و نوآوری
- خدمات حقوقی

نام مدیرعامل

اکرم کمره

معرفی شرکت

شرکت توس راهبرد بنیامین (سهامی خاص) با شماره ثبت ۳۰۹۳۱ فعالیت خود را از سال ۱۳۸۶ تحت عنوان خدمات مشاوره مدیریت و ارائه خدمات مشاوره فنی مهندسی، تحقیقات علمی، پژوهش صنعتی، تهیه گزارش توجیهی و نظارت بر طرحهای سرمایه گذاری آغاز کرد این شرکت همواره با دیدگاهی گسترده در سطوح خرد و کلان بخش اقتصادی و کارآفرینی جامعه با نگرشی پویا و بهنگام در دانش فنی و بروزآوری اطلاعات استمرار داشته است که این امر تأثیر بسزایی در افزایش انگیزه نیروی انسانی و بالا بردن راندمان کاری داشته است. و یکی از پیشتازان در امر مشاوره مدیریت جهت ایجاد توسعه و بهبود کسب و کار است. این شرکت افتخار دارد با بهره مندی از نیروهای متخصص در زمینه های مدیریتی، اجرایی، فنی در رشته های مختلف کسب و کار از قبیل مدیریت، مالی، استراتژیک، صنایع، مکانیک، برق، T ادر مقاطع کارشناسی، کارشناسی ارشد و دکتری و بهره مندی از مشاوران عالی و ارتباط تنگاتنگ با صاحبان نظر و اعضاء هیئت علمی دانشگاه ها گامی بلند در امر ارائه خدمات مفید، مؤثر و کارآمد بر داشته و پیوسته به اثر بخشی آن توجه دارد.

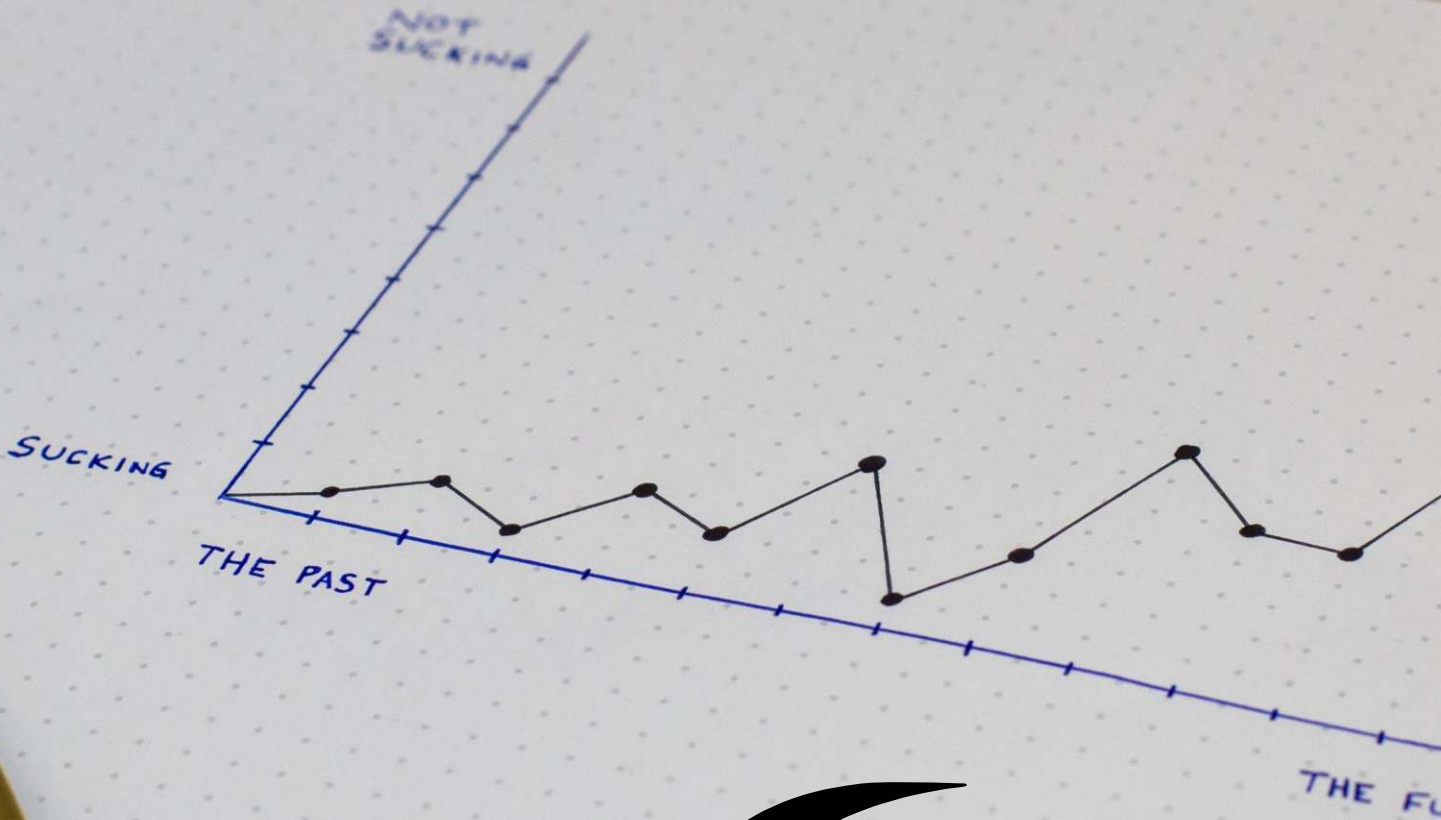

T.R.B.co

شرکت تحقیقاتی، مشاوره ای توس راهبرد

Toosrahbord consultative Research Co



سامانه ساز صنایع خراسان
Consulting & Training Co

سامانه ساز

سامانه ساز صنایع خراسان

شناسه ملی: ۱۰۳۸۰۳۹۹۴۶۰

www.samanesaz.com 

info@samanesaz.com 

۰۵۱۳۵۴۲۵۵۱۷ 

۲۷

خدمات

- مدیریت کیفیت و برندینگ

نام مدیرعامل

آذر کیانی نژاد

معرفی شرکت

امروزه وجود دیدگاه بلند مدت و استراتژیک برای مدیران یک سازمان با هدف رویارویی با وضعیت چالشی و رقابتی آینده امری ضروری است. به دلیل چنین ضرورتی است که سازمان های پیشرو به خلق فرصت ها و آینده سازی پرداخته و برای دستیابی به آینده های مطلوب به ایجاد اهداف و برنامه های بلند مدت می پردازند. اما وجود چنین تفکر و برنامه هایی براساس تحقیقات انجام شده بین المللی بهترین استراتژی ها چنانچه عملیاتی نشوند هیچ نفعی برای سازمان نخواهد داشت. از این رو شرکت سامانه ساز صنایع خراسان با هدف ارائه مشاوره سیستم های مدیریت و بهبود و بهره وری تجاری سازی بنگاه های اقتصادی و ارائه خدمات آموزشی در سال ۱۳۸۴ در حوزه مدیریت تاسیس گردیده شد.





کالا فناور گستر کالاک

شناسه ملی: ۱۴۰۰۶۱۰۹۴۶۷

www.kaalaak.com info@kaalaak.com ۰۵۱۳۸۷۶۱۸۷۱ 

خدمات

- مطالعات بازار (تحقیقات بازار) بر اساس ظرفیت موجود در بازار

نام مدیرعامل

حسن معدنی ثانی

معرفی شرکت

شرکت کالافناور گستر کالاک با هدف فروش قطعات، تجهیزات و ماشین آلات صنعتی ساخت ایران در سال ۱۳۹۵ فعالیت خود را آغاز نمود.

کالاک در راستای پر نمودن این خلا، در تلاش است تا تمامی قطعات و تجهیزات صنعتی ساخته شده توسط سازندگان توانمند ایرانی را شناسایی نماید و ضمن تکمیل مشخصات فنی تمامی قطعات بر اساس استانداردهای صنعتی معتبر دنیا، اطلاعات فنی و مهندسی آن‌ها را به صورت رایگان بر روی سایت کالاک در اختیار مشتریان قرار دهد. به این ترتیب امکان انتخاب، بررسی و مقایسه بین محصولات وجود دارد و به واحدهای فنی، بازرگانی و تدارکات مجموعه‌های صنعتی، معدنی و نیروگاهی این امکان را می‌دهد تا محصولی متناسب با نیاز مجموعه خود را با خیال آسوده تهیه نمایند.

کامپلکس

خدمات موقعا گان و خدمات





قالب سازان

۲۹

کانون قالب سازان مشهد

اهداف و چشم انداز کانون قالبسازان

- شناسایی و سازماندهی و گریدبندی کلیه قالبسازان ارتقا واحدها، رشد و توسعه صنعتی
- برگزاری دوره های آموزشی (طراحی و ساخت)
- همکاری در طراحی و ساخت قالب های صنعتی موردنیاز تربیت نیروی متخصص موردنیاز واحدهای صنعتی اشتغال زایی
- بهینه کردن محصولات با استفاده از نرم افزار های تحلیل مهندسی
- تسریع و تسهیل در امر راه اندازی خطوط تولید انبوه محصولات نمونه سازی شده
- معرفی صنعتگران برتر جهت همکاری با شرکت های دانش بنیان

خدمات

- مشاوره به شرکت های دانش بنیان در زمینه ساخت قالب های مختلف
- مشاوره جهت طراحی محصول و نمونه سازی
- مشاوره تجاری سازی محصولات
- مشاوره راه اندازی خطوط تولید قطعات
- معرفی به سازندگان اصلی
- مشاوره جهت انتخاب مواد
- آموزش های نرم افزاری و طراحی و ساخت قالب در حوزه های مختلف تجهیزات پزشکی، خودرو، لوازم خانگی، برق و الکترونیک، نفت و گاز و پتروشیمی، آرایشی و بهداشتی و ...

www.mmci00.ir 

ghalebsazan1400@gmail.com 

۰۵۱۳۵۴۲۴۳۰۰ 

۰۹۱۵۱۰۲۳۷۲۰

نام مدیرعامل

مهدی، عسگری

معرفی شرکت

کانون قالبسازان مشهد اولین انجمن تشکیل شده در زمینه طراحی، تولید و مشاوره قالب است که در سال ۹۸ به همت جمعی از مهندسين دلسوز راه اندازی شده است. در حال حاضر کانون اهداف خود را بر پایه ارتقا سطح تولیدات و آموزش نیروی کار ماهر قرار داده است.





متبحر

مطالعات توسعه بازار حرفه روز ایرانیان

شناسه ملی: ۱۴۰۰۹۹۸۹۷۴۳

www.motabاهر.com 

info@motabاهر.com 

۰۵۱۳۵۰۰۳۲۵۵ 

خدمات

- عرضه یابی کسب و کار و تامین نیروی انسانی
- مطالعات (تحقیقات) بازار بر اساس ظرفیت موجود در بازار
- برگزاری نشستهای تجاری و رویدادهای بهمرسانی عرضه و تقاضا
- ارائه خدمات آموزش
- ارائه خدمات منتورینگ
- ارائه خدمات مشاوره ای

نام مدیرعامل

مجتبی پور سلیمی

معرفی شرکت

شرکت مطالعات توسعه بازار حرفه روز ایرانیان (متبحر)، در سال ۱۳۹۰ شروع به کار کرد. این شرکت با در برداشتن کادری علمی و متخصص، با مشارکت مجربترین اساتید برجسته بازاریابی کشور و به پشتوانه بیش از سه دهه تجربه انجام تحقیقات بازاریابی و آموزش، خدمات خود را ارائه می دهد.



شماره ثبت 42857



شرکت مطالعات توسعه بازار حرفه روز ایرانیان



وزارت علوم، تحقیقات و فناوری
پارک علم و فناوری خراسان

Khorasan
Science and Technology
Park

